



EPK-B3 es la abrazadera de banda destinada a conectar y reparar en las situaciones más críticas ya que cuenta con 3 cierres para un apriete inmejorable y admite su fabricación en mayores anchos, disponiendo de tolerancias de hasta 30 mm. Asimismo, al igual que el resto de las abrazaderas de banda, sigue manteniendo la facilidad en el montaje.

DATOS TÉCNICOS

CARCASA: Acero inoxidable AISI304L.

PLACAS DE BLOQUEO: Acero inoxidable AISI304L.

NERVIOS: Acero inoxidable AISI304L.

REFUERZO: Acero inoxidable AISI304L vulcanizado.

PLETINA: Acero inoxidable AISI304L.

TORNILLOS: Acero inoxidable AISI304 con baño de teflón y tapón de protección.

ARANDELAS: Acero inoxidable AISI304.

TUERCAS: Acero inoxidable AISI316.

JUNTA: Sistema de junta plana vulcanizada con cuadrícula interior en EPDM apta para agua potable, con certificación Wras según normativa EN 681-1.



PRESIÓN

HASTA 10 bar *
*Depende del diámetro

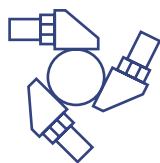

NÚMERO CIERRES

3

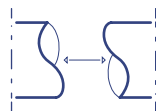

SEPARACIÓN

10 mm

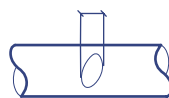

Ø PERFORACIÓN

25% DEL ANCHO

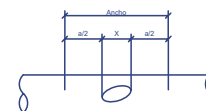

ELECCIÓN ANCHO

Ø < 350 MM, LA LONGITUD DE LA ABRAZADERA DEBERÁ EXCEDER 100 MM EN AMBOS EXTREMOS DE LA ZONA DE REPARACIÓN
350 < Ø < 700 MM, LA ABRAZADERA DEBE SUPERAR LOS 200 MM EN AMBOS EXTREMOS

MATERIALES COMPATIBLES



FIBROCEMENTO



FUNDICIÓN



PVC⁽¹⁾

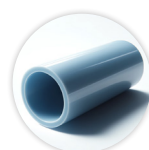

PVC-O⁽¹⁾



POLIETILENO⁽¹⁾



PRFV

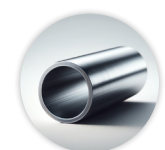

ACERO

(1) APLICABLE SI NO EXISTE MOVIMIENTO AXIAL EN LA TUBERÍA

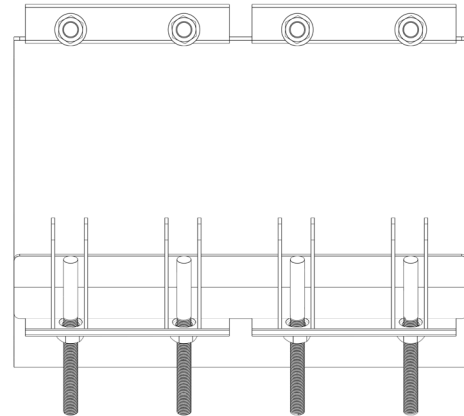
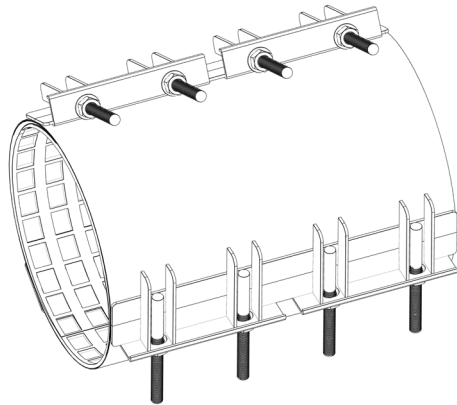

TOLERANCIA (mm)		PN (bar)	ANCHO (mm)			
			200	300	400	500
267	297	10	✓	✓	✓	✓
300	330	10	✓	✓	✓	✓
323	353	10	✓	✓	✓	✓
352	382	10	✓	✓	✓	✓
378	408	10	✓	✓	✓	✓
402	432	10	✓	✓	✓	✓
429	459	10	✓	✓	✓	✓
456	486	10	✓	✓	✓	✓
490	520	10	✓	✓	✓	✓
520	550	10	✓	✓	✓	✓
532	562	6	✓	✓	✓	✓
545	575	6	✓	✓	✓	✓

TOLERANCIA (mm)		PN (bar)	ANCHO (mm)			
			200	300	400	500
570	600	6	✓	✓	✓	✓
586	616	6	✓	✓	✓	✓
609	639	6	✓	✓	✓	✓
615	645	6	✓	✓	✓	✓
633	663	4	✓	✓	✓	✓
654	684	4	✓	✓	✓	✓
702	732	4	✓	✓	✓	✓
711	741	4	✓	✓	✓	✓
747	777	4	✓	✓	✓	✓
780	810	4		✓	✓	✓
813	843	4		✓	✓	✓
852	882	4		✓	✓	✓

OTROS DIÁMETROS, PRESIONES Y ANCHOS, CONSULTAR

¿CÓMO PEDIR LA REFERENCIA?
EPK-B3-ANCHO-TOLERANCIA MÍNIMA